



LPF SERIEN
FRONTTERMINAL
LONGLIFE STANDBY
12ÅR + DESIGNLIFE
HIGH PERFORMANCE

LPF FRONTTERMINAL

- LEOCH LPF-Serie är en serie med Frontmatade AGM VRLA batterier anpassade för rack- och ställningsmontage. Batterierna är designade för en 12år+ livslängd, i standbydrift.
- LEOCH LPF-Serie är anpassade för både trådlös och fast telekommunikation, UPS, sändningsstationer, reservkraft och generella standby applikationer.
- LEOCH LPF-Serie erbjuder överlägsen prestanda i en mycket kompakt ABS kapsling. Med den patenterade ventilen och tjocka plattor ger LPF dig prestanda under mycket lång tid.



LEOCH office



Shenzhen fabriken



**LONG
LIFE
STANDBY**

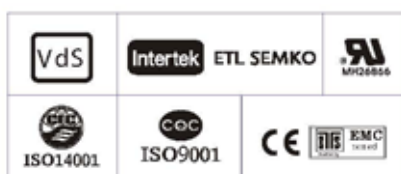

LPF MODELLER

Model	Nominal Voltage (V)	Rated Capacity(AH)				Approx Dimension								Approx Weight		Terminal type
		10HR	8HR	5HR	1HR	Length		Width		Height		Total Height				
		1.80V/cell	1.80V/cell	1.75V/cell	1.67V/cell	mm	in.	mm	in.	mm	in.	mm	in.	kg	lbs	
LPF12-40	12	41.5	40.0	37.8	27.7	277	10.9	106	4.17	222	8.74	222	8.74	15.5	34.2	T6
LPF12-55	12	57.1	55.0	51.9	38.1	277	10.9	106	4.17	222	8.74	222	8.74	17.3	38.1	T6
LPF12-70	12	72.7	70.0	66.1	48.5	564	22.2	114	4.49	187	7.36	187	7.36	25.5	56.2	T6
LPF12-75	12	77.9	75.0	70.8	51.9	564	22.2	114	4.49	187	7.36	187	7.36	26.0	57.3	T6
LPF12-90	12	93.4	90.0	85.0	62.3	508	20.0	110	4.33	238.5	9.39	238.5	9.39	32.0	70.6	T1
LPF12-90H	12	93.4	90.0	85.0	62.3	394	15.5	110	4.33	285	11.2	285	11.2	32.6	71.9	T6
LPF12-100A	12	103.8	100.0	94.5	69.2	508	20.0	110	4.33	238.5	9.39	238.5	9.39	35.0	77.2	T14
LPF12-100B	12	103.8	100.0	94.5	69.2	560	22.0	110	4.33	233	9.17	233	9.17	35.6	78.5	T14
LPF12-100H	12	103.8	100.0	94.5	69.2	394	15.5	110	4.33	285	11.2	285	11.2	34.5	76.1	T6
LPF12-125	12	129.8	125.0	118.1	86.5	551	21.7	110	4.33	287	11.3	287	11.3	41.5	91.5	T14
LPF12-150A	12	150.0	144.5	136.5	100.0	551	21.7	110	4.33	287	11.3	287	11.3	46.4	102.3	T6
LPF12-150B	12	155.7	150.0	141.7	103.8	560	22.0	110	4.33	280	11.0	280	11.0	43.8	96.6	T14
LPF12-180	12	170.0	163.4	154.6	113.3	560	22.0	126	4.96	280	11.0	280	11.0	54.0	119.1	T14

TERMINALER & MÅTT

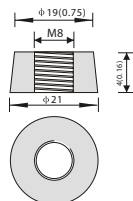
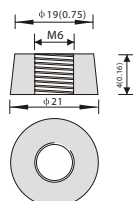
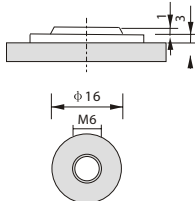
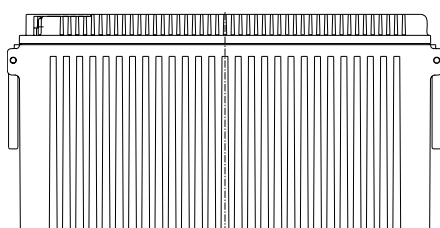
T1 4 Terminal
Unit: mm [inches]T1 3 Terminal
Unit: mm [inches]T6 Terminal
Unit: mmFRONT
TERMINALM8
TERMINALM6
TERMINALABS
KAPSLING

Mått exempel på LPF12-150B

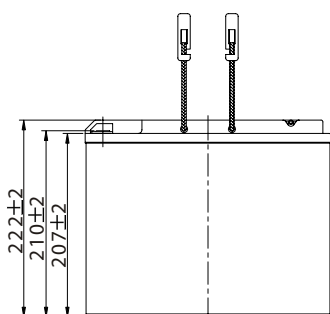
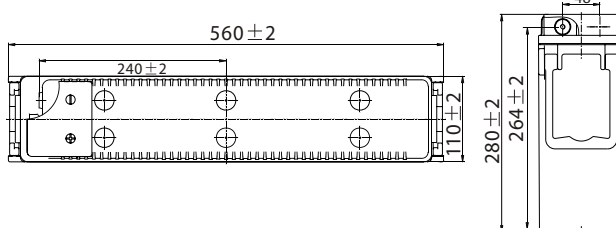

Mått exempel på LPF12-40

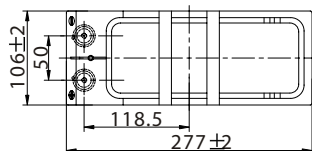

LPF FRONTTERMINAL

LPF Frontterminal

- ABS Kapsling
- Tjocka plattor
- AGM separatorer
- Passar rack 19" och 23"
- 12 år+ Longlife



DESIGN OCH STANDARDER

- Leochs LPF batterier är anpassade för rackmontage i UPS och reservkraftsanläggningar där kravet på kvalitet, prestanda och säkerhet är extra högt. LPF batterierna har flera klassningar som t.ex. VDS, IEC, UL med flera för att möta branschens krav på säkerhet och prestanda. Leochs LPF batterier sitter idag i reservkraftsanläggningar på t.ex. sjukhus, telekomföretag och andra platser där batterier av hög kvalitet är ett krav. Den frontmatade konstruktionen gör att batteriet är lätt att installera.
- Ett komplett batterisystem med LPF ger dig säkerhet och prestanda i många år.
- VRLA (Ventil reglerade)
- Underhållsfria
- 12+ års batterier
- Extremt rent bly ger bästa prestanda och förlänger livslängden.
- 40 Ah upp till 180 Ah



LONG
LIFE
STANDBY

AGM
12 år+

M8
TERMINAL

FRONT
TERMINAL



DRIFT

Designad för rackmontage och vanliga ställ

Minimala ventilationskrav

Floatdrift @ 2,27V/Cell @ 25°C

Fjärravluftning om krav

STANDARDER

I enlighet med IEC 60896-21/2 2:2004

Godkänd som ofarligt gods för transport enligt internationellt kända koder

Certierad med ISO9001, ISO4001, TS16949 och UL

  TS16949 ISO14001 ISO9001 OHSAS18001

URLADDNINGSKARAKTÄRISTIK

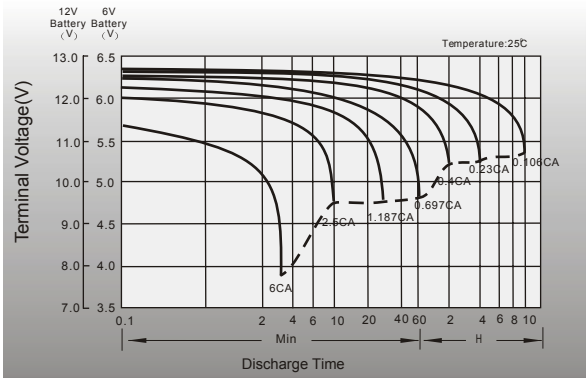

LADDNINGSKARAKTÄRISTIK

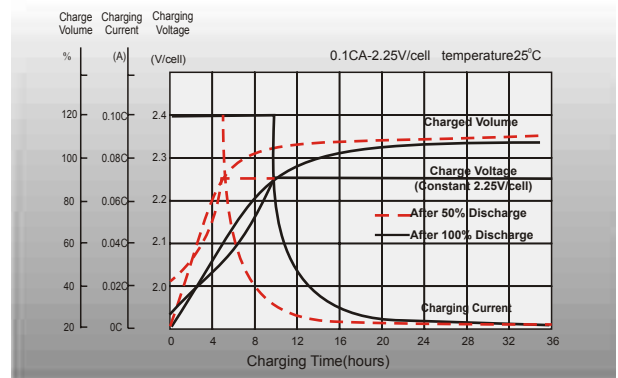

TEMPERATUR vs KAPACITET

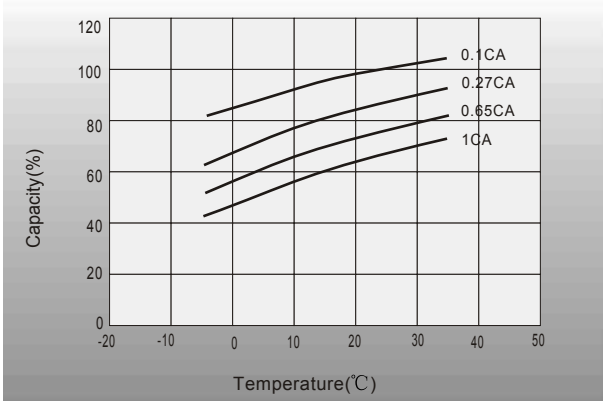

TEMPERATURPÅVERKAN

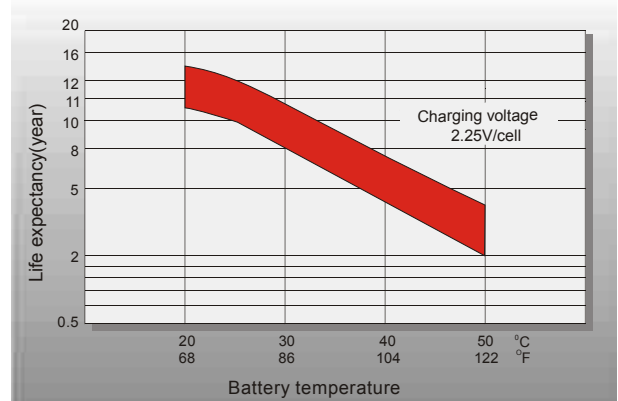

LÅNGTIDSFÖRVARING vs SJÄLVURLADDNING

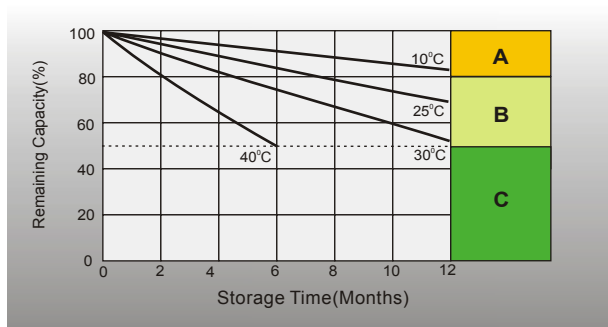

- A** No supplementary charge required
(Carry out supplementary charge before use if 100% capacity is required.)
- B** Supplementary charge required before use. Optional charging ways below:
1. Charged for above 3 days at limited current 0.25CA and constant voltage 2.25V/cell.
2. Charged for above 20 hours at limited current 0.25CA and constant voltage 2.45V/cell.
3. Charged for 8-10 hours at limited current 0.05CA.
- C** Supplementary charge may often fail to recover the capacity.
The battery should never be left standing till this is reached.

Specifications subject to change without notice.



KOMPLETTA SYSTEM

Rätt batteri till rätt applikation är viktigast för att ge den höga driftsäkerhet våra kunder efterfrågar. Lika väl som att batteriet ska vara rätt måste kringutrustningen hålla samma höga kvalitet. Vi erbjuder förutom själva batteriet även anpassade, högkvalitativa batteriställningar till just din applikation. I samband med din beställning eller offert får du en anpassad ritning på ställning och block för att underlätta planeringen och utförandet av installationen.

Vi har även tagit fram förbindningar rätt anpassade till din ställning och block. Mellanförbindningarna till blocken är högkvalitativa isolerade bleck för bästa möjliga installation. Förbindningarna mellan våningarna är professionellt pressat kablage i den längd som bäst lämpar sig för ställningen.

Inte nog med det så ingår alltid möjligheten att säkra installationen för långtid framöver. Till varje leverans medföljer anpassad driftinformation innehållande all data kring batterisystemet och ställning. Du får även med etiketter för numrering och uppmärkning av blocken.

Vi levererar inte batterier, vi levererar BATTERISYSTEM!

BATTERISYSTEM INNEHÅLLER

- Anpassad ställning för just ditt batteri
- Isolerade bleck för anslutning mellan blocken.
- Anpassat kablage för anslutning mellan våningar
- Ritning på ställning och placering av block
- Installationsunderlag för kontroll på plats
- Komplet drift- och batteriinformation
- Etiketter för märkning av block och system
-och självklart batteriet

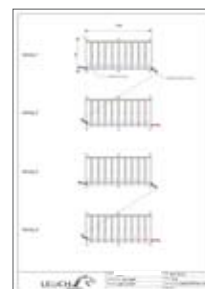

URLADDNINGSDATA LPF-SERIEN

För komplett urladdningsdata se www.leoch.se

LPF12-40 (Watt per cell)

F.V/Time	10min	15min	20min	30min	45min	1h	2h	3h	4h	5h	6h	8h	10h
1.85V/cell	129,9	109,4	94,8	75,2	58,8	48,0	28,8	20,8	16,8	13,9	12,1	9,49	7,94
1.80V/cell	145,5	120,3	103,4	81,0	62,8	50,9	30,2	22,0	17,5	14,6	12,7	9,94	8,29
1.75V/cell	157,2	128,6	109,3	84,4	64,5	52,5	30,6	22,3	17,9	14,8	12,9	10,0	8,37
1.70V/cell	164,4	133,6	112,9	86,4	65,8	53,0	31,0	22,5	18,0	14,9	13,0	10,2	8,45

LPF12-55 (Watt per cell)

F.V/Time	10min	15min	20min	30min	45min	1h	2h	3h	4h	5h	6h	8h	10h
1.85V/cell	178,6	150,4	130,4	103,4	80,8	65,9	39,6	28,6	23,0	19,1	16,7	13,1	10,9
1.80V/cell	200,1	165,4	142,2	111,4	86,3	70,0	41,5	30,3	24,1	20,0	17,5	13,7	11,4
1.75V/cell	216,1	176,8	150,3	116,1	88,7	72,2	42,1	30,6	24,6	20,4	17,7	13,8	11,5
1.70V/cell	226,0	183,7	155,2	118,8	90,4	72,9	42,6	30,9	24,8	20,5	17,9	14,0	11,6

LPF12-75 (Watt per cell)

F.V/Time	10min	15min	20min	30min	45min	1h	2h	3h	4h	5h	6h	8h	10h
1.85V/cell	243,6	205,1	177,8	140,9	110,2	89,9	54,0	39,0	31,4	26,1	22,8	17,8	14,9
1.80V/cell	272,9	225,5	193,9	151,9	117,7	95,5	56,6	41,3	32,9	27,3	23,8	18,6	15,5
1.75V/cell	294,7	241,1	204,9	158,3	121,0	98,4	57,4	41,8	33,6	27,8	24,1	18,8	15,7
1.70V/cell	308,2	250,4	211,6	162,1	123,3	99,4	58,1	42,1	33,8	27,9	24,4	19,1	15,8

LPF12-100 (Watt per cell)

F.V/Time	10min	15min	20min	30min	45min	1h	2h	3h	4h	5h	6h	8h	10h
1.85V/cell	324,8	273,4	237,0	187,9	147,0	119,9	72,0	52,0	41,9	34,8	30,3	23,7	19,8
1.80V/cell	363,9	300,7	258,5	202,5	156,9	127,3	75,4	55,0	43,8	36,4	31,7	24,9	20,7
1.75V/cell	393,0	321,4	273,3	211,1	161,4	131,2	76,6	55,7	44,8	37,1	32,1	25,2	20,9
1.70V/cell	411,0	333,9	282,2	216,1	164,5	132,5	77,5	56,2	45,0	37,2	32,5	25,4	21,0

LPF12-125 (Watt per cell)

F.V/Time	10min	15min	20min	30min	45min	1h	2h	3h	4h	5h	6h	8h	10h
1.85V/cell	405,9	341,8	296,3	234,9	183,7	149,9	90,0	65,0	52,4	43,5	37,9	29,7	24,8
1.80V/cell	454,8	375,8	323,1	253,2	196,1	159,1	94,3	68,8	54,8	45,5	39,7	31,1	25,9
1.75V/cell	491,2	401,8	341,6	263,9	201,7	164,0	95,7	69,6	56,0	46,4	40,2	31,4	26,2
1.70V/cell	513,7	417,4	352,7	270,1	205,6	165,7	96,9	70,2	56,3	46,5	40,6	31,8	26,4

LPF12-150B (Watt per cell)



F.V/Time	10min	15min	20min	30min	45min	1h	2h	3h	4h	5h	6h	8h	10h
1.85V/cell	487,1	410,2	355,5	281,9	220,4	179,8	108,0	78,0	62,8	52,2	45,5	35,6	29,8
1.80V/cell	545,8	451,0	387,8	303,8	235,3	190,9	113,1	82,6	65,8	54,6	47,6	37,3	31,1
1.75V/cell	589,5	482,2	409,9	316,6	242,0	196,8	114,9	83,5	67,2	55,7	48,2	37,6	31,4
1.70V/cell	616,5	500,9	423,2	324,1	246,7	198,8	116,2	84,2	67,5	55,8	48,7	38,1	31,7

LPF12-180 (Watt per cell)

F.V/Time	10min	15min	20min	30min	45min	1h	2h	3h	4h	5h	6h	8h	10h
1.85V/cell	532,6	448,4	388,7	308,2	241,0	196,6	118,0	85,3	68,7	57,0	49,7	38,9	32,5
1.80V/cell	596,8	493,1	424,0	332,1	257,3	208,7	123,7	90,3	71,9	59,7	52,1	40,8	34,0
1.75V/cell	644,5	527,2	448,1	346,2	264,6	215,2	125,6	91,3	73,5	60,9	52,7	41,2	34,3
1.70V/cell	674,0	547,6	462,7	354,4	269,7	217,4	127,1	92,1	73,8	61,0	53,2	41,7	34,6

MASTERVOLT
SWEDEN AB

Mastervolt Sweden AB
Neongatan 6
431 53 Mölndal
Tel: +46 31 73 44 750
info@mastervolt.se

  TS16949 ISO14001 ISO9001 OHSAS18001